

Sada na tlakovú skúšku potrubí s manometrom **MP 130**

HLAVNÉ VLASTNOSTI

- Jednoduché používanie
- Nastaviteľné podsvietenie displeja
- Hadičková tlaková sada
- Funkcie hold-min-max
- Voľba jednotky merania

TECHNICKÉ PARAMETRE

Merací element	Piezoodporový snímač
Dovolený pretlak	700 mbar
Konektory	Ø 4,6 mm pokovovaná mosadz, hadičkové rýchlospojky
Displej	4 riadky, LCD technológia. Veľkosť 50 x 36 mm. 2 riadky s 5 číslicami so 7 segmentmi (hodnota) 2 riadky s 5 číslicami so 16 segmentmi (jednotka)
Skrinka	ABS, ochrana IP54
Klávesy	5 gombíkov
Konformita	Smernice CEM 2004/108/CE a NF EN 61010-1
Napájanie	4 batérie AAA LR03 1.5 V
Životnosť batérie	180 hodín merania
Prostredie	Neutrálny plyn
Prevádzková teplota	0 až +50 °C
Teplota skladovania	-20 až +80 °C
Automatické vypnutie	Nastaviteľné od 0 do 120 min
Hmotnosť	220 g



ŠPECIFIKÁCIE

Jednotky merania	Merací rozsah	Presnosť ¹	Rozlíšenie
Kpa, inWg, mbar, mmHg, daPa	-200 až +200 mbar	0 až 20 mbar : ±0,4% z rozsahu ±0,01mbar 20 až 200 mbar : ±0,3% z rozsahu ±0,1mbar	0 až 20 mbar : 0,01 mbar 20 až 200 mbar : 0,1 mbar

¹All the accuracies indicated in this technical datasheet were stated in laboratory conditions, and can be guaranteed for measurements carried out in the same conditions, or carried out with calibration compensation

FUNKCIE

- Meranie tlaku
- Výber jednotky merania
- Manuálnas autokalibrácia
- Funkcia Hold
- Zobrazenie min. a max. hodnôt
- Nastaviteľné automatické vypnutie
- Podsvietenie displeja

ROZMERY

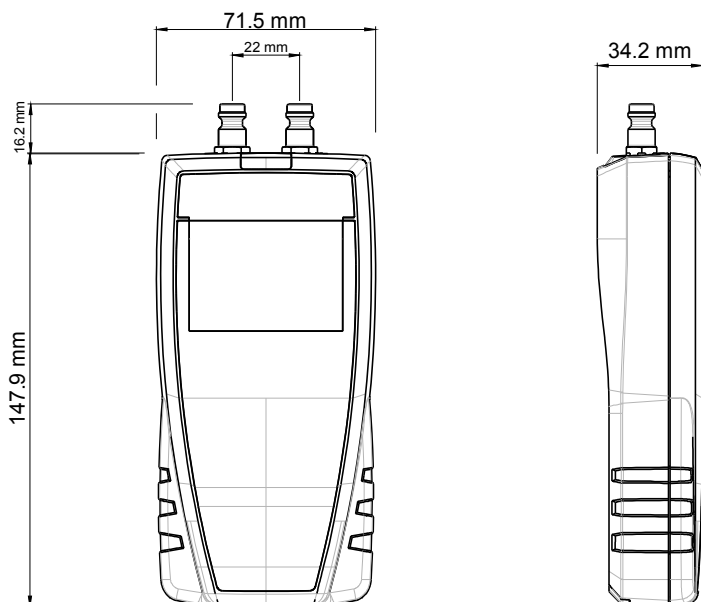

DODÁVANÝ S

Sada je dodávaná s :

- Ochranným puzdrom s magnetom
- Kalibračným certifikátom
- Hadičkovou tlakovou sadou
- Prepravným kufrikom



ÚDRŽBA

Vykonávame kalibrácie, záručný aj pozáručný servis na Váš prístroj.

ZÁRUKA

Na prístroje poskytujeme záruku 2 roky.





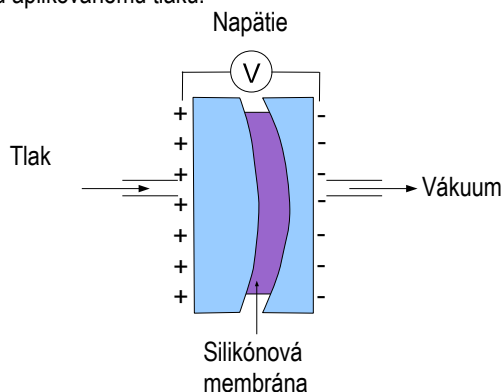

PRINCÍP MERANIA

Piezodoporový snímač

Tlak pôsobí na silikónovú membránu, ktorá pri deformácii produkuje napätie proporcionálne ku aplikovanému tlaku.



SADA OBSAHUJE

Konektory  Nerezový konektor, priemer 9 mm - samček	 Nerezový konektor, priemer 9 mm - samička	Zátky  Zátka : vonk. priemer : 22-44 mm 9 mm konektor samček	 Zátka : vonk. priemer: 18-32 mm 9 mm konektor samček
Ventily - trojcestný 	Tlaková ručná pumpa  Gumená pumpa	Príruby na potrubie – rôzne rozmery  10-32 6-20 M20x1.5 1/2G Rýchlospojka	

www.kimo.fr



EXPORT DEPARTMENT

Tel : + 33. 1. 60. 06. 69. 25 - Fax : + 33. 1. 60. 06. 69. 29

e-mail : export@kimo.fr

Distributed by :

PREDAJ A SERVIS:

Meratex, s.r.o.

Popradská 68

040 11 Košice

www.meratex.sk

tel.: 055/6405118